

2211-TITAN

301 / 304 / 304F / 308

Electric Treatment Table / Camilla de Tratamiento Eléctrica / Table de Traitement
Électrique / Lettino Elettrico / Elektrischer Behandlungstisch



EN	3
ES	7
FR	12
IT	16
DE	20

INTRODUCTION

DDUUEETT Europe SL thanks you for choosing this product. We hope this instruction manual will help you to get the most out of this product.

Contact your dealer if you need clarification regarding its use or operation.

Read the entire instruction manual carefully before using the table. Take note of the warnings in this manual.

Always keep this instruction manual and should you give the table to another operator make sure you also provide the manual since it is an essential part of the product.

Some table parts may differ from the image that appears in catalogues, the web, trade brochures or other publications.

In order to make improvements to the table, the manufacturer reserves the right to modify its characteristics or parts without prior notice.

If, during the useful life of this table, any accident occurs that causes or could have caused serious injuries to the user, DDUUEETT Europe SL must be informed immediately.

WHAT'S IN THE BOX

Electric treatment table: 1 unit.

Hand controller: 1 unit. (mod. 2211-304).

Power cable: 1 pc.

Instruction manual: 1 pc.

Paper roll holder: 1 pc.

REGULATION AND PRODUCT STANDARDS

This table complies with the European regulation of medical devices (EU) 2017/745 and with the following standards:

- EN 60601-1:2006/A2:2021
Medical electrical equipment. Part 1: General requirements for basic safety and essential performance.
- EN 60601-1-6:2010/A2:2021
Medical electrical equipment. Part 1-6: General Requirements for basic safety and essential performance. Collateral standard: Suitability for use.
- EN 60601-1-2:2015
Medical electrical equipment. Part 1-2: General requirements for basic safety and essential performance. Collateral standard: Electromagnetic disturbances. Requirements and tests.

SAFETY SYSTEM

The electric treatment tables can be optionally equipped with the integrated safety system to comply

with the German standard of the Federal Institute for Drugs and Medical Devices (BfArM), (FRG).

The electrical height adjustment of our tables is activated only after a triple press in quick succession of the perimeter bar or foot switch, if available, to prevent unintentional or unauthorized adjustment.

Once the height adjustment is completed, a correction can be made within 5 seconds before the bed automatically shuts down. If the interruption lasts longer than 5 seconds the system must be pressed again three times for activation.

CORRECT USE OF THE PRODUCT

This table is designed for use in clinical, aesthetic and rehabilitation settings, including clinics, physiotherapy centres, care homes and doctors' surgeries.

This table is intended to support users during treatment and should not be used to transport patients.

Do not make any changes to the table without DDUUEETT Europe SL's authorisation.

Please note that any misuse or modification of the table voids the warranty.

Contraindications: Not discovered yet.

PRECAUTIONS AND SAFETY INDICATIONS

DDUUEETT Europe SL is not liable for any material or personal damage due to misuse or incorrect use of this table for any purpose other than those described in the "CORRECT USE OF THE PRODUCT" section above.

Inspect the good condition of the table before using it for the first time and on a recurring basis as indicated in the "MAINTENANCE" section.

Do not use the table outdoors or in places where it may be affected by moisture or adverse weather conditions.

The ideal conditions for use are a temperature between 5-40 °C, a relative humidity between 30-75% and atmospheric pressure between 860-1060 hPa.

Do not use the table in environments where other devices may emit electromagnetic radiation. These radiations could affect the correct functioning of the table.

This table can generate electromagnetic energy that can interfere with other nearby electronic devices.

The table should be kept out of the reach of children when there is no adult supervision.

The table is designed for discontinuous interval operation, so the continuous running time of the motor should never exceed 2 minutes. Should this happen, damage may occur due to the overheating of the electronics.

Always use original accessories and spare parts provided by your dealer.

Always cover the table with a towel, disposable paper or a cover and change it for each user, thus ensuring correct hygiene and extending the useful life of the upholstery.

Only connect the table to a properly installed. The local mains voltage must correspond to the technical data of the device.

The power outlet should be accessible in case the table needs to be quickly unplugged at any given time.

Always pull the plug and not the mains cable.

Unplug the table from the power supply before starting cleaning or any type of maintenance operations.

If the electrical supply cable is defective, disconnect the table immediately and inform your dealer or a specialised technician.

Position the power cord properly so that it cannot be tripped over.

Unplug the power cord from the mains if the table is not going to be used for a long period of time.

If you detect any abnormality in the operation of the table, consult your dealer or a specialised technician.

Never manipulate any electrical part or open or repair any part of the table.

Only your dealer or a specialised technician should repair the table.

Never touch the table or the power cord with wet hands.

Never place your hands or any other part of your body in any hole or void on the table while it is in operation.

Make sure there are no objects in the space under the table that could cause collisions or entrapment during the movement of the same.

Make sure that your feet are not resting on the peripheral foot bar during treatment and especially when sitting near the table. This could create a dangerous situation where your leg is caught between the section and the peripheral foot bar.

Take into account the weight distribution on the table when working. The weight must be distributed along the table without concentrating on its ends to maintain the correct stability of the same.

You should not sit on the head and foot sections. If you do, there is a danger of tipping.

INSTALLATION

Put the product to a proper location, according to the overall layout, the daylighting or artificial lighting and operation condition of the salon's or the home. And keep it in the clean, dry and cool environment.

Open the packing carton to check if the product is intact and whether the accessories or spares are complete. Please contact distributor or us if there's any problem.

Place the product to the proper position. Please note that it is unnecessary to install extra screw on the

floor to fasten the bed, because the original design has taken the stability into consideration.

But please ensure the product is placed on a firm and flat ground, so as to prevent any accident. If the product rotates or slant due to rough ground, please adjust the four pieces of plastic feet (M10) and nuts manually or using a hexagon open-end wrench, which are fasten on the bottom panel, so as to ensure the product is stable.

Connect the plug of product with power supply properly. The table is equipped with a three-wire power cord and must be connected. This connection is essential to avoid electrical hazards and to ensure proper operation.

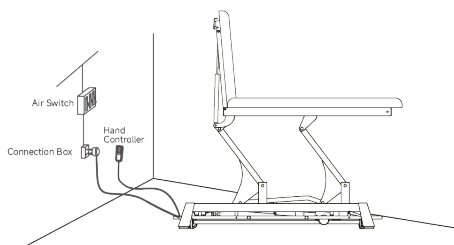

Place the paper roll holder in the position indicated in the image below, inserting it into the two holes in the structure of the treatment table.

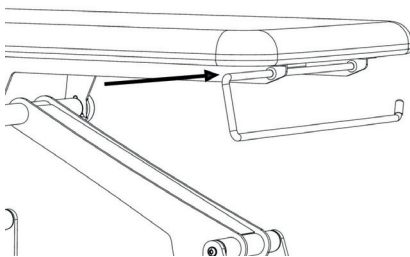

PLACEMENT IN THE WORKPLACE

For proper use, the table must be placed on flat, stable ground. Floor anchors are not required.

If you need to move the table, do so by holding it by the base, never by the upholstery or the cushions. The table has 4 wheels to facilitate its movement to the place where it will be used.

Once correctly positioned, the table has an adjustable immobilisation system that prevents it from moving during use.

To activate or deactivate this system, you must press either of the two levers with your foot, as shown in the following images.

- Image 1: Table in working position.

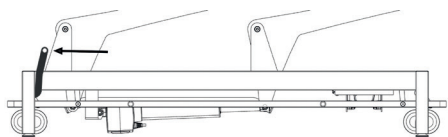

- Image 2: Table in position for movement.

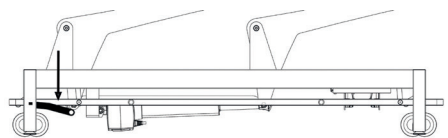

OPERATIONS

It can be operated via hand controller, foot controller, or perimeter controller.

Motor functions for perimeter controller.

- General raising/lowering of the table
 - Use the manual controller or the integrated foot controller (depending on the model). Press and hold the corresponding button until the desired position is reached.
 - Do not exceed 2 minutes of continuous operation. Wait at least 18 minutes before operating the motor again.

1. Standard Configuration (mod. 2211)
(Perimeter Controller)

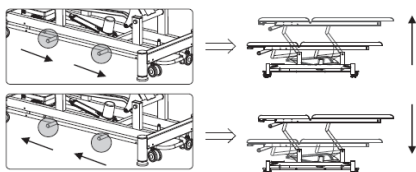
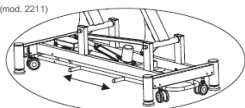

Manual functions

- Backrest tilt
- Legrest tilt (depending on the model)

See page 24.

PRODUCT INFORMATION

From page 24 you can find detailed information: sketch of the table, measurements and possible angles of movement of each section.

LEGEND TO SYMBOLS AND INFORMATION ON THE PRODUCT LABEL.

- **MODEL** : Product identification.
- **CE** : CE conformity marking.
- **SN** : Unique serial number identifying the product.
- **W** : Date of manufacture.
- **INPUT**: Necessary values of the electrical mains supply.
- **ON: 2 min / OFF: 18 min**: Indicates the discontinuous operation of the device according to IEC/EN 60601-1, which indicates that 2 minutes of continuous operation of the motor or motors should not be exceeded.
- **Person icon** : Consult the instructions for use or the user manual.
- **Person with lightning bolt icon** : Electrical Safety Classification - Type B.
- **IPX4** : Protection against splashing water or liquids.
- **Factory icon** : Manufacturer identification.
- **EC REP** : Authorised representative in the EU.
- **Globe icon** : Importer.
- **MD** : Medical device.
- **UDI** : Unique device identifier.
- **Waste bin icon** : The product should not be discarded as unsorted waste.

TROUBLESHOOTING

If, during the life of the table, you detect any malfunction or need a repair, contact your dealer and do not use the table until you have received a favourable diagnosis or the table has been repaired.

MAINTENANCE

Carry out a visual inspection at least once a month to check the general conditions of the table. Moreover, you must do the following:

- Check the correct adjustment of the different sections.
- Check the proper functioning of the motors and their movements.
- Check and clean the gaslifts.
- Check and tighten screws (if necessary).

- Grease the parts with friction.
- Check the conditions of the electrical wiring and the socket.
- Check the wheel immobilisation system.

USEFUL LIFE OF THE TABLE

The table has a useful life of 8 years. However, this period can be extended for periods of 2 years, according to assessments made by an authorised distributor or DDUUEETT Europe, SL.

RECYCLING

Destroy and dispose of this product safely following your community's recommendations for the disposal of electronic products. Please be mindful of environmental concerns and never dispose of motors or electrical parts in the municipal trash. If you suspect the product may be biologically contaminated, use your community's disposal procedures.

WARRANTY

DDUUEETT Europe SL guarantees the products for manufacturing defects for 2 years from the invoice date.

Any warranty will be void if the instructions for use and maintenance have not been observed, if changes have been made to the products, if parts have been replaced, or if materials that do not meet the specifications of the original manufacturer's products have been used.

CLEANING AND DISINFECTION

Before cleaning the table, unplug it from the mains.

Clean the table after each use.

Dust the table with a soft, dry cloth.

To clean the upholstery, apply a solution of warm water and a mild detergent (for example, neutral soap) with a well wrung soft cloth.

Disinfect upholstery and other surfaces with a suitable bactericide for this purpose.

Apply the disinfectant on a soft cloth, never directly on the table.

Never use a mixture of disinfectants or a mixture of disinfectant and soap.

Avoid the accumulation of moisture on the moving parts of the metal structure, as they could rust.

Since we do not know which disinfectant will be used, we cannot guarantee that it will not cause damage to the upholstery. Read the instructions and warnings for use of the disinfectant product carefully before its purchase or use.

CONTACT

Importer:



DDUUEETT Europe, SL
Font de la Ventaiola, 1-3 Nau 3
08670, Navàs
Barcelona, España
info@dduueett.com
0034 93 737 81 02

European legal representative:



Lotus NL B.V.
Koningin Julianaplein 10, 1e Verd
2595AA, The Hague, Netherlands
0031644168999 E-mail: peter@lotusnl.com

Manufacturer:



SILVERFOX CORPORATION LIMITED
No. 18, 1st TongLe Road, TangXia Town,
PengJiang District, JiangMen City,
GuangDong Province, P.R. China

PREÁMBULO

Desde DDUUEETT Europe, SL le agradecemos su confianza por comprar este producto. Esperamos que este manual de instrucciones le sea de ayuda para sacar el máximo provecho de este producto.

En caso de duda respecto a su utilización o funcionamiento, póngase en contacto con su distribuidor.

Lea detenidamente todo el manual de instrucciones antes de utilizar la camilla. Tenga en cuenta las advertencias que constan en este manual.

Conserve siempre este manual de instrucciones y, si transfiere la camilla, entregue el manual con ella, ya que constituye una parte esencial del producto.

Algunos componentes de la camilla pueden diferir de la imagen que aparece en los catálogos, la web, los folletos comerciales u otras publicaciones.

Con la finalidad de efectuar mejoras en la camilla, el fabricante se reserva el derecho de modificar las características o componentes de esta sin previo aviso.

Si durante la vida útil de esta camilla se produce cualquier accidente que ocasione o hubiera podido ocasionar lesiones graves al usuario, se debe informar a DDUUEETT Europe, SL de inmediato.

CONTENIDO DE LA CAJA

Camilla de tratamiento eléctrica: 1 unidad

Controlador manual: 1 unidad. (mod. 2211-304).

Cable de alimentación: 1 unidad

Manual de instrucciones: 1 unidad

Portarrollos: 1 unidad

REGLAMENTO Y ESTÁNDARES DEL PRODUCTO

Esta camilla cumple con el reglamento europeo de productos sanitarios (UE) 2017/745 y con los siguientes estándares:

- EN 60601-1:2006/A2:2021
Equipos electromédicos. Parte 1: Requisitos generales para la seguridad básica y funcionamiento esencial.
- EN 60601-1-6:2010/A2:2021
Equipos electromédicos. Parte 1-6: Requisitos generales para la seguridad básica y funcionamiento esencial. Norma colateral: Aptitud de uso.
- EN 60601-1-2:2015
Equipos electromédicos. Parte 1-2: Requisitos generales para la seguridad básica y características de funcionamiento esencial. Norma colateral: Perturbaciones electromagnéticas. Requisitos y ensayos.

SISTEMA DE SEGURIDAD

Las camillas de tratamiento pueden ser equipadas con el sistema de seguridad integrado para cumplir con la normativa del Instituto Federal de Medicamentos y Productos Sanitarios (BfArM), (RFA).

Para evitar un ajuste involuntario o no autorizado, el ajuste eléctrico de altura de las camillas se activa tras una triple pulsación de la barra perimetral o del mando de mano o de pie, en el caso de que disponga.

Una vez que se completa el ajuste de altura, se puede hacer una corrección dentro de los 5 segundos, tiempo en que se apaga automáticamente. Si la interrupción dura más de 5 segundos debe volver a pulsar tres veces para su activación.

USO CORRECTO DEL PRODUCTO

Esta camilla ha sido diseñada para su uso en entornos clínicos, estéticos y de rehabilitación, incluyendo clínicas, centros de fisioterapia, hogares de cuidado y consultas médicas.

Esta camilla está prevista para sostener a usuarios durante su tratamiento y no debe usarse para el transporte de pacientes.

No realice ninguna modificación en la camilla sin la autorización de DDUUEETT Europe, SL.

Tenga en cuenta que cualquier uso indebido o modificación de la camilla conlleva la pérdida de la garantía.

Contraindicaciones: Aún no descubiertas.

PRECAUCIONES E INDICACIONES DE SEGURIDAD

DDUUEETT Europe, SL no se hace responsable de ningún daño material o personal debido al mal uso o al uso incorrecto de esta camilla para cualquier otro fin distinto a los descritos en el apartado anterior, «USO CORRECTO DEL PRODUCTO».

Inspeccione el buen estado de la camilla antes de utilizarla por primera vez y de forma recurrente como se indica en el apartado «MANTENIMIENTO».

No use la camilla al aire libre ni en ningún lugar donde pueda verse afectada por la humedad o las inclemencias meteorológicas.

Las condiciones idóneas de uso son una temperatura de entre 5-40 °C, una humedad relativa de entre el 30-75 % y una presión atmosférica de entre 860-1060 hPa.

No use la camilla en ambientes donde otros aparatos puedan estar emitiendo radiaciones electromagnéticas. Estas radiaciones podrían afectar al correcto funcionamiento de la camilla.

Esta camilla puede generar energía electromagnética que puede interferir con otros dispositivos electrónicos cercanos.

La camilla debe mantenerse fuera del alcance de los

niños cuando no exista la supervisión de un adulto.

La camilla está diseñada para su funcionamiento en intervalos discontinuos, por lo que el tiempo de funcionamiento continuo del motor no debe exceder nunca los 2 minutos. En caso de que esto sucediera, podrían producirse daños debidos al sobrecalentamiento del sistema electrónico.

Utilice siempre accesorios y recambios originales proporcionados por su distribuidor.

Cubra siempre la camilla con una toalla, papel desechable o una cubierta y cámbiela para cada usuario, garantizando así una higiene correcta y alargando la vida útil del tapizado.

Conecte la camilla exclusivamente a una toma de corriente debidamente instalada. La tensión de la red local debe corresponderse con los datos técnicos del aparato.

La toma de corriente debe estar accesible por si es necesario desenchufar rápidamente la camilla en un momento dado.

Tire siempre de la clavija y no del cable de red.

Desenchufe la camilla de la red eléctrica antes de iniciar su limpieza o cualquier tipo de mantenimiento.

Si el cable de alimentación eléctrica presenta cualquier defecto, desconecte la camilla inmediatamente e informe a su distribuidor o a un técnico especializado.

Coloque el cable de alimentación debidamente de manera que no se pueda tropezar con él.

Desenchufe el cable de alimentación de la red eléctrica si no se va a usar la camilla durante un periodo prolongado de tiempo.

Si detecta cualquier anomalía en el funcionamiento de la camilla, consulte con su distribuidor o con un técnico especializado.

No manipule nunca ningún componente eléctrico ni abra o repare ningún componente de la camilla.

Únicamente su distribuidor o un técnico especializado deben reparar la camilla.

Nunca toque la camilla o el cable de red con las manos mojadas.

Nunca sitúe sus manos o cualquier otra parte de su cuerpo en ningún orificio o vacío de la camilla mientras esté en funcionamiento.

Asegúrese de que no hay objetos en el espacio que queda debajo de la camilla que puedan causar colisiones o atrapamientos durante el movimiento de esta.

Asegúrese de no apoyar los pies en la barra perimetral durante el tratamiento y especialmente cuando esté sentado cerca de la camilla. Esto podría crear una situación peligrosa en la que su pierna quedase atrapada entre la sección y la barra perimetral.

Tenga en cuenta el reparto de pesos sobre la camilla en el momento de trabajar. El peso debe repartirse a lo largo de la camilla sin concentrarse en sus extremos para mantener la correcta estabilidad de la camilla.

No debe sentarse en las secciones de la cabeza y los pies. En caso de hacerlo, existe peligro de volcado.

INSTALACIÓN

Sitúe la camilla en un lugar apropiado, considerando la distribución general del espacio, la iluminación natural o artificial y las condiciones operativas del entorno (salón, clínica o domicilio). Manténgala en un entorno limpio, seco y fresco.

Abra el embalaje y compruebe que el producto esté intacto y que los accesorios estén completos. En caso contrario, contacte con su distribuidor.

Coloque la camilla en la posición deseada. No es necesario fijarla al suelo con tornillos adicionales, ya que el diseño original garantiza la estabilidad. Asegúrese de que la superficie sea plana y firme. Si detecta inestabilidad debido al suelo irregular, ajuste las cuatro patas regulables (M10) manualmente o utilizando una llave fija, hasta estabilizarla correctamente.

Conecte el enchufe de la camilla a una toma de corriente adecuada. La camilla está equipada con un cable de alimentación de tres hilos y debe conectarse a un enchufe. Esta conexión es esencial para evitar riesgos eléctricos y garantizar un funcionamiento correcto.

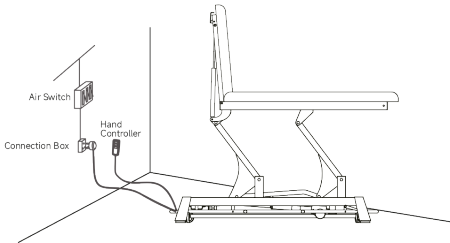

Sitúe el portarrollos en la posición que se indica en la siguiente figura, introduciéndolo en los dos agujeros de la estructura de la camilla.

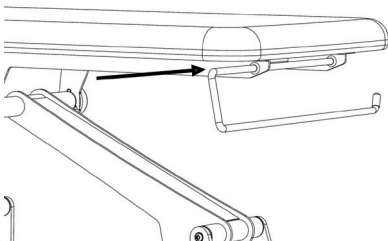

COLOCACIÓN EN EL LUGAR DE TRABAJO

Para su correcta utilización, la camilla debe estar situada en un suelo plano y estable. No se requieren anclajes al suelo.

Si necesita desplazar la camilla, hágalo sujetándola por la base, nunca por el tapizado ni los cojines.

La camilla está equipada con 4 ruedas para facilitar su desplazamiento hasta el lugar donde se va a utilizar.

Una vez correctamente situada, la camilla dispone de un sistema de inmovilización regulable que impide que se mueva durante el uso.

Para activar o desactivar dicho sistema, debe accionar con el pie cualquiera de las dos palancas, tal como se muestra en las siguientes figuras.

- Figura 1: Camilla en posición de trabajo

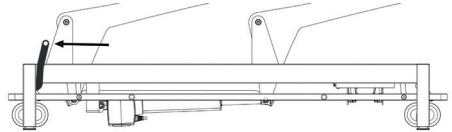

- Figura 2: Camilla en posición para su desplazamiento

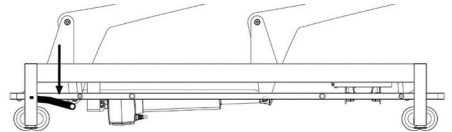

FUNCIONAMIENTO

El accionamiento puede ser mediante mando, pedal o barra perimetral.

Funciones motoras para barra perimetral

- Subida/Bajada general de la camilla
 - Use el mando manual o el controlador de pie integrado (según modelo). Mantenga pulsado el botón correspondiente hasta alcanzar la posición deseada.
 - No supere los 2 minutos de funcionamiento continuo. Espere al menos 18 minutos antes de volver a accionar el motor.

1. Standard Configuration (mod. 2211)
(Perimeter Controller)

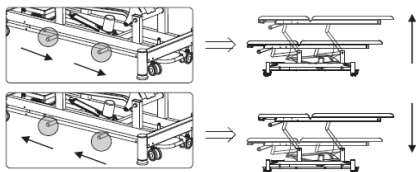
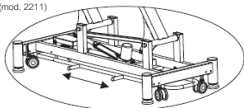

Funciones manuales

- Inclínación del respaldo
- Inclínación del reposapiernas (según modelo)

Ver página 24.

CARACTERÍSTICAS DEL PRODUCTO

A partir de la página 24 podrán encontrar información detallada: croquis de la camilla, medidas y ángulos de movimiento de cada sección.

LEYENDA DE SÍMBOLOS E INFORMACIÓN DE LA ETIQUETA DEL PRODUCTO

- **MODEL**: Identificación del producto.
- **CE**: Marcado de conformidad CE.
- **SN**: Número de serie único identificativo del producto.
- **W**: Fecha de fabricación.
- **INPUT**: Valores necesarios de la red eléctrica de suministro.
- **ON: 2 min / OFF: 18 min**: Indica el funcionamiento discontinuo del aparato según la IEC/EN 60601-1, por la que se indica que no deben superarse los 2 minutos de funcionamiento continuo del motor o motores.



- : Consultar las instrucciones de uso o el manual de usuario.



- : Clasificación de seguridad eléctrica - Tipo B.

- **IPX4**: Protección contra salpicaduras de agua o líquidos.



- : Identificación del fabricante.

- **EC REP**: Representante autorizado en la UE.



- : Importador.

- **MD**: Dispositivo médico.
- **UDI**: Identificador único de producto.
- : El producto no debe desecharse como producto sin clasificar.

SOLUCIÓN DE PROBLEMAS

Si durante la vida útil de la camilla detecta algún problema de funcionamiento o necesita una reparación, póngase en contacto con su distribuidor y no utilice la camilla hasta un diagnóstico favorable o reparación.

MANTENIMIENTO

Realice una inspección visual por lo menos una vez al mes para comprobar el buen estado general de la camilla. Asimismo, debe realizar lo siguiente:

- Compruebe el correcto ajuste de las diferentes secciones.
- Compruebe el buen funcionamiento de los motores y sus movimientos.
- Revise y limpie los pistones de gas.
- Revise y apriete la tornillería (en caso necesario).
- Engrase los componentes con fricción.
- Compruebe el buen estado del cableado eléctrico y de la toma de corriente.
- Compruebe el mecanismo de accionamiento de las ruedas.

VIDA ÚTIL DE LA CAMILLA

La vida útil de la camilla es de 8 años. Sin embargo, este periodo puede prorrogarse por periodos de 2 años, de acuerdo con la evaluación realizada por un distribuidor autorizado o por DDUUEETT Europe, SL.

RECICLAJE

Destruya y elimine este producto de manera segura siguiendo las recomendaciones de su comunidad para la eliminación de productos electrónicos. Tenga en cuenta el cuidado del medio ambiente y nunca tire a la basura urbana motores o piezas eléctricas. En caso de sospechar que el producto puede estar contaminado biológicamente, utilice los mecanismos de su comunidad para su eliminación.

GARANTÍA

DDUUEETT Europe, SL garantiza los productos por defectos de fabricación durante 2 años desde la fecha de la factura.

Cualquier garantía será nula si no se han observado

las instrucciones de uso y mantenimiento, si se han introducido cambios en los productos, si se han sustituido piezas, o se han utilizado materiales que no cumplen las especificaciones de los productos originales del fabricante.

LIMPIEZA Y DESINFECCIÓN

Antes de limpiar la camilla, desenchúfela de la red.

Limpie la camilla después de cada uso.

Quite el polvo a la camilla con un paño suave y seco.

Para limpiar el tapizado, aplique una solución de agua caliente y detergente suave (por ejemplo, jabón neutro) con un paño suave bien escurrido.

Desinfecte el tapizado y otras superficies con un bactericida adecuado para tal finalidad.

Aplique el desinfectante sobre un paño suave, nunca directamente sobre la camilla.

No use nunca una mezcla de desinfectantes ni una mezcla de desinfectante y jabón.

Evite la acumulación de humedad en las partes móviles de la estructura metálica, ya que se podrían oxidar.

Dado que no conocemos qué desinfectante se va a utilizar, no podemos garantizar que no vaya a ocasionar daños en la tapicería. Lea detenidamente las instrucciones y advertencias de uso del producto desinfectante antes de su compra o uso.

CONTACTO

Importador:



DDUUEETT Europe, SL
Font de la Ventaïola, 1-3 Nau 3
08670, Navàs
Barcelona, España
info@dduueett.com
0034 93 737 81 02

Representante legal europeo:



Lotus NL B.V.
Koningin Julianaplein 10, 1e Verd
2595AA, The Hague, Netherlands
0031644168999 E-mail: peter@lotusnl.com

Fabricante:



SILVERFOX CORPORATION LIMITED
No. 18, 1st TongLe Road, TangXia Town,
PengJiang District, JiangMen City,
GuangDong Province, P.R. China

PRÉAMBULE

Au nom de DDUUEETT EUROPE SL, nous vous remercions de votre confiance dans ce produit. Nous espérons que ce manuel d'instructions vous aidera à tirer le meilleur parti de ce produit.

En cas de doute sur son utilisation et/ou son fonctionnement, contactez votre distributeur.

Lisez attentivement l'intégralité du manuel d'instructions avant d'utiliser la table. Tenez compte des avertissements de ce manuel.

Conservez toujours ce manuel d'instructions et, en cas de transfert de la table, remettez-le avec elle, car il s'agit d'une partie essentielle du produit.

Certains composants de la table peuvent différer de l'image qui apparaît dans les catalogues, sur internet, dans les brochures commerciales ou d'autres publications.

Afin d'apporter des améliorations à la table, le fabricant se réserve le droit de modifier ses caractéristiques ou composants sans préavis.

Si, au cours de la vie utile de cette table, un accident survient, causant ou pouvant avoir causé des blessures graves à l'utilisateur, DDUUEETT Europe, SL doit en être informé immédiatement.

CONTENU DE LA BOITE

Table de traitement électrique : 1 unité.

Contrôleur manuel : 1 unité. (mod. 2211-304).

Câble d'alimentation : 1 pc.

Manuel d'instructions : 1 pc.

Porte-rouleaux : 1 pc.

RÉGLEMENTATION ET NORMES DE PRODUIT

Cette table est conforme à la réglementation européenne des dispositifs médicaux (UE) 2017/745 et aux normes suivantes :

- EN 60601-1:2006/A2:2021
Matériel électromédical. Partie 1: Exigences générales pour la sécurité de base et les performances essentielles..
- EN 60601-1-6:2010/A2:2021
Matériel électromédical. Partie 1-6: Exigences générales pour la sécurité de base et les performances essentielles. Règle collatérale : aptitude à l'emploi.
- EN 60601-1-2:2015
Matériel électromédical. Partie 1-2: Exigences générales pour la sécurité de base et les performances essentielles. Règle collatérale : perturbations électromagnétiques. Exigences et essais.

SYSTÈME DE SÉCURITÉ

Toutes les tables de traitement électriques peuvent

être équipées optionnellement d'un système de sécurité intégré conforme à la norme allemande de l'Institut fédéral des médicaments et des dispositifs médicaux (BfArM), (RFA).

Le réglage électrique de la hauteur de nos tables n'est activé qu'après une "triple pression rapide" sur la barre périmétrique ou sur la pédale, si elle existe, afin d'empêcher tout réglage involontaire ou non autorisé.

Une fois le réglage de la hauteur terminé, il est possible d'effectuer une correction dans les 5 secondes qui suivent, avant que le lit ne s'éteigne automatiquement. Si l'interruption dure plus de 5 secondes, il faut appuyer à nouveau trois fois pour activer le système.

UTILISATION APPROPRIÉE DU PRODUIT

Cette table a été conçue pour être utilisée dans des environnements cliniques, esthétiques et de rééducation, notamment dans des cliniques, des centres de physiothérapie, des maisons de soins et des cabinets médicaux..

Cette table est destinée à accompagner les utilisateurs pendant leur traitement et ne doit pas être utilisée pour transporter des patients.

N'apportez aucune modification à la table sans l'autorisation de DDUUEETT Europe, SL.

Veuillez noter que toute mauvaise utilisation ou modification de la table annule la garantie.

Contre-indications : Pas encore découvertes.

PRÉCAUTIONS ET INDICATIONS DE SÉCURITÉ

DDUUEETT Europe, SL n'est pas responsable de tout dommage matériel ou personnel dû à une mauvaise utilisation ou une utilisation incorrecte de cette table à des fins autres que celles décrites dans la section précédente, « UTILISATION CORRECTE DU PRODUIT ».

Inspectez le bon état de la table avant de l'utiliser pour la première fois et de façon récurrente comme indiqué dans la section « ENTRETIEN ».

N'utilisez pas la table à l'extérieur ou dans un endroit où elle pourrait être affectée par l'humidité ou les intempéries.

Les conditions d'utilisation idéales sont une température entre 5 et 40 ° C, une humidité relative entre 30 et 75 % et une pression atmosphérique entre 860 et 1 060 hPa.

N'utilisez pas la table dans des environnements où d'autres appareils peuvent émettre des rayonnements électromagnétiques. Ces radiations pourraient affecter le bon fonctionnement de la table.

Cette table peut générer de l'énergie électromagnétique qui peut interférer avec d'autres appareils électroniques à proximité.

La table doit être conservée hors de la portée des enfants lorsqu'il n'y a pas de surveillance adulte.

La table est conçue pour un fonctionnement à intervalles discontinus, de sorte que le temps de fonctionnement continu du moteur ne doit jamais dépasser 2 minutes. Si cela se produit, des dommages peuvent survenir en raison de la surchauffe de l'électronique.

Utilisez toujours les accessoires et pièces de rechange d'origine fournis par votre distributeur.

Couvrez toujours la table avec une serviette, du papier jetable ou une housse et changez-la pour chaque utilisateur, garantissant ainsi une hygiène correcte et prolongeant la durée de vie utile du revêtement.

Ne connectez la table qu'à une prise correctement installée. La tension secteur locale doit correspondre aux données techniques de l'appareil.

La prise de courant doit être accessible au cas où la table doit être rapidement débranchée à tout moment.

Tirez toujours sur la fiche et non sur le câble réseau.

Débranchez la table médicale de l'alimentation électrique avant de commencer le nettoyage ou tout type d'entretien.

Si le câble d'alimentation électrique est défectueux, débranchez immédiatement la table et informez votre distributeur ou un technicien spécialisé.

Positionnez le cordon d'alimentation correctement afin qu'il ne puisse pas trébucher.

Débranchez le cordon d'alimentation du secteur si la table n'est pas utilisée pendant une longue période.

Si vous détectez une anomalie dans le fonctionnement de la table, consultez votre revendeur ou un technicien spécialisé.

Ne manipulez jamais aucun composant électrique, n'ouvrez ou ne réparez aucun composant de la table.

Seul votre distributeur ou un technicien spécialisé doit réparer la table.

Ne touchez jamais la table ou le cordon d'alimentation avec les mains mouillées.

Ne placez jamais vos mains ou toute autre partie de votre corps dans un trou ou un vide sur la table lorsqu'elle est en fonctionnement.

Assurez-vous qu'il n'y a aucun objet dans l'espace sous la table qui pourrait provoquer des collisions ou un piégeage pendant le mouvement de la table.

Assurez-vous que vos pieds ne reposent pas sur la barre périphérique pendant le traitement et en particulier lorsque vous êtes assis près de la table. Cela pourrait créer une situation dangereuse où votre jambe est coincée entre la section et la barre périphérique.

Tenez compte de la répartition du poids sur la table lorsque vous travaillez. Le poids doit être réparti le long de la table sans se concentrer sur ses extrémités pour maintenir la stabilité correcte de la table.

Vous ne devez pas vous asseoir sur la tête et les pieds. Si vous le faites, il y a un risque de basculement.

INSTALLATION

Placez le produit à un endroit approprié, en fonction de l'agencement général, de l'éclairage naturel ou artificiel et des conditions de fonctionnement du salon ou de la maison. Conservez-le dans un environnement propre, sec et frais.

Ouvrez le carton d'emballage pour vérifier si le produit est intact et si les accessoires ou les pièces de rechange sont complets. En cas de problème, veuillez contacter le distributeur ou nous contacter.

Placez le produit dans la bonne position. Veuillez noter qu'il n'est pas nécessaire d'installer des vis supplémentaires sur le sol pour fixer le lit, car la conception originale a pris en compte la stabilité.

Veillez toutefois à ce que le produit soit placé sur un sol ferme et plat, afin d'éviter tout accident. Si le produit pivote ou est incliné en raison d'un sol irrégulier, veuillez ajuster les quatre pieds en plastique (M10) et les écrous manuellement ou à l'aide d'une clé hexagonale à fourche, qui sont fixés sur le panneau inférieur, afin de garantir la stabilité du produit.

Branchez correctement la fiche du produit sur l'alimentation électrique. La table est équipée d'un cordon d'alimentation à trois fils et doit être connectée à une prise de courant correctement installée et reliée à la terre. Cette connexion est essentielle pour éviter les risques électriques et garantir le bon fonctionnement de l'appareil.

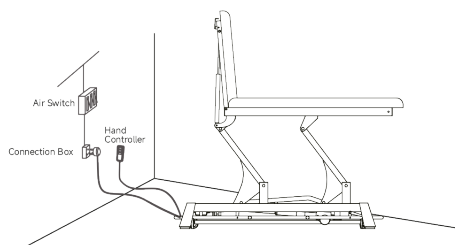

Placez le porte-rouleau dans la position indiquée sur la figure suivante. En l'insérant dans les deux trous de la structure de la table de massage.

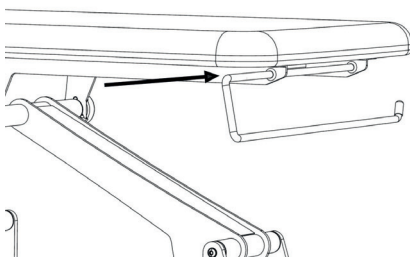

ENVIRONNEMENT PROFESSIONNEL

Pour une utilisation correcte, le table doit être placé sur un sol plat et stable. Des ancrages au sol ne sont pas nécessaires.

Si vous devez déplacer le table, tenez-le par la base, jamais par le rembourrage ou les coussins. La table est équipée de 4 roues pour faciliter son déplacement vers l'endroit où elle sera utilisée.

Une fois correctement positionnée, le table dispose d'un système d'immobilisation réglable qui l'empêche de bouger pendant l'utilisation.

Pour activer ou désactiver ce système, vous devez appuyer sur l'un des deux leviers avec votre pied, comme illustré dans les figures suivantes.

- Figure 1: table en position de travail

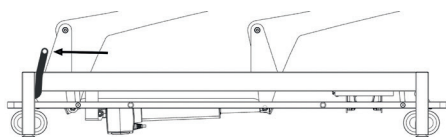

- Figure 2: table en position de mouvement

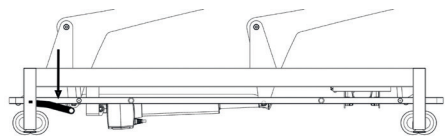

FUNCTIONNEMENT

L'entraînement peut se faire par commande, pédale ou barre périmétrique.

Fonctions motorisées pour barre périmétrique.

- Montée/descente générale de le table
 - Utiliser le commande manuelle ou le commande au pied intégrée (selon le modèle). Appuyez sur le bouton correspondant et maintenez-le enfoncé jusqu'à ce que le position souhaitée soit atteinte.
 - Ne pas dépasser 2 minutes de fonctionnement continu. Attendre au moins 18 minutes avant d'actionner à nouveau le moteur.

1. Standard Configuration (mod. 2211)
(Perimeter Controller)

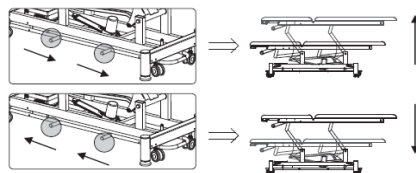
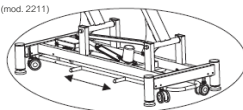

Fonctions manuelles

- Inclinaison du dossier
- Inclinaison du repose-jambes (selon le modèle)

Voir page 24.

CARACTÉRISTIQUES DU PRODUIT

À partir de le page 24, vous trouverez des informations détaillées: croquis de le table de massage, mesures et angles de mouvement possibles de chaque section.

LÉGENDE DES SYMBOLES ET INFORMATIONS SUR L'ÉTIQUETTE DU PRODUIT.

- **MODEL** : Identification du produit.
- **CE** : Marque de conformité CE.
- **SN** : Numéro de série unique identifiant le produit.
- **W** : Date de fabrication.
- **INPUT**: Valeurs nécessaires du réseau électrique.
- **ON: 2 min / OFF: 18 min**: Indique un fonctionnement discontinu de l'appareil selon CEI/EN 60601-1, ce qui indique que 2 minutes de fonctionnement continu du ou des moteurs ne doivent pas être dépassées.
- **Icon of a person reading a manual** : Consulter le mode d'emploi ou le manuel d'utilisation.
- **Icon of a person with a lightning bolt** : Classification de sécurité électrique - Type B.
- **IPX4** : Protection contre les projections d'eau ou de liquides.
- **Icon of a factory** : Identification du fabricant.
- **EC REP** : Représentant autorisé dans l'UE.
- **Icon of a globe** : Importateur.
- **MD** : Dispositif médical.

-  : Identifiant unique de l'appareil.

-  : Le produit ne doit pas être jeté avec les déchets non triés

IDENTIFICATION ET RÉOLUTION DE PROBLÈMES

Si, pendant la durée de vie de la table, vous détectez un dysfonctionnement ou avez besoin d'une réparation, contactez votre revendeur et n'utilisez pas la table avant un diagnostic ou une réparation favorable.

MAINTENANCE

Faites une inspection visuelle au moins une fois par mois pour vérifier le bon état général de la table. De plus, vous devez effectuer les opérations suivantes:

- Vérifiez le bon réglage des différentes sections.
- Vérifiez le bon fonctionnement des moteurs et leurs mouvements.
- Vérifiez et nettoyez les vérins à gaz.
- Vérifiez et serrez le matériel (si nécessaire).
- Graissez les composants à friction.
- Vérifiez le bon état du câblage électrique et de la prise.
- Vérifiez le mécanisme d'activation des roues.

DURÉE DE VIE DE LA TABLE DE MASSAGE

La durée de vie utile de la table médicale est de 8 ans. Cependant, cette période peut être prolongée pour des périodes de 2 ans, selon l'évaluation réalisée par un distributeur agréé ou par DDUUEETT Europe, SL.

RÉCUPÉRATION

Détruisez et jetez ce produit en toute sécurité, conformément aux recommandations de votre municipalité concernant la mise au rebut des produits électroniques. Respectez l'environnement et ne jetez jamais de moteurs ou de composants électriques avec les ordures ménagères. Si vous pensez que le produit est contaminé biologiquement, suivez les procédures de mise au rebut de votre municipalité.

GARANTIE

DDUUEETT Europe, SL garantit les produits contre les défauts de fabrication pendant 2 ans à compter de la date de la facture.

Toute garantie sera annulée si les instructions d'utilisation et d'entretien n'ont pas été respectées,

si des modifications ont été apportées aux produits, si des pièces ont été remplacées ou si des matériaux ne répondant pas aux spécifications des produits du fabricant d'origine ont été utilisés.

NETTOYAGE ET DÉSINFECTION

Avant de nettoyer la table, débranchez-la du réseau. Nettoyez la table après chaque utilisation.

Époussetez la table avec un chiffon doux et sec.

Pour nettoyer le revêtement, appliquez une solution d'eau tiède et d'un détergent doux (par exemple, du savon neutre) avec un chiffon doux bien essoré.

Désinfectez le revêtement et autres surfaces avec un bactéricide approprié à cet effet.

Appliquez le désinfectant sur un chiffon doux, jamais directement sur la table.

N'utilisez jamais un mélange de désinfectants ou un mélange de désinfectant et de savon.

Évitez l'accumulation d'humidité sur les pièces mobiles de la structure métallique, car elles pourraient rouiller.

Étant donné que nous ne savons pas quel désinfectant sera utilisé, nous ne pouvons garantir qu'il n'endommagera pas le revêtement. Lisez attentivement les instructions et les avertissements relatifs à l'utilisation du produit désinfectant avant son achat ou son utilisation.

CONTACT

Importateur



DDUUEETT Europe, SL
Font de la Ventaiola, 1-3 Nau 3
08670, Navàs
Barcelona, España
info@ddueett.com
0034 93 737 81 02

Représentant légal européen:



Lotus NL B.V.
Koningin Julianaplein 10, 1e Verd
2595AA, The Hague, Netherlands
0031644168999 E-mail: peter@lotusnl.com

Fabricant:



SILVERFOX CORPORATION LIMITED
No. 18, 1st TongLe Road, TangXia Town,
PengJiang District, JiangMen City,
GuangDong Province, P.R. China

PREAMBOLO

Da DDUUEETT Europe, SL la ringraziamo per la sua fiducia nell'acquisto di questo prodotto. Ci auguriamo che questo manuale di istruzioni la aiuti a ottenere il massimo da questo prodotto.

In caso di dubbi sul suo utilizzo o funzionamento, contatti il proprio rivenditore.

Legga attentamente l'intero manuale di istruzioni prima di utilizzare il lettino. Presti attenzione alle avvertenze all'interno di questo manuale.

Conservi sempre questo manuale di istruzioni e, in caso di trasferimento del lettino, consegnati con esso il manuale, in quanto parte essenziale del prodotto.

Alcuni componenti del lettino possono differire dall'immagine che appare nei cataloghi, nel web, negli opuscoli commerciali o in altre pubblicazioni.

Con lo scopo di apportare migliorie al lettino, il produttore si riserva il diritto di modificarne le caratteristiche o i componenti senza preavviso.

Se durante la vita utile di questo lettino si verifica un incidente che provochi o possa aver causato gravi lesioni all'utilizzatore, DDUUEETT Europe, SL deve essere immediatamente informato.

CONTENUTO DELLA CONFEZIONE

Lettino di trattamento elettrico: 1 unità

Controllore manuale: 1 unità. (mod. 2211-304).

Cavo di alimentazione: 1 pz.

Manuale di istruzioni: 1 pz.

Portarotolo: 1 pz.

REGOLAMENTO E STANDARD DEL PRODOTTO

Questo lettino è conforme alla normativa europea dei dispositivi medici (UE) 2017/745 e alle seguenti norme:

- EN 60601-1:2006/A2:2021
Apparecchi elettromedicali. Parte 1: Requisiti generali per la sicurezza di base e le prestazioni essenziali.
- EN 60601-1-6:2010/A2:2021
Apparecchi elettromedicali. Parte 1-6: Requisiti generali per la sicurezza di base e le prestazioni essenziali. Regola collaterale: idoneità all'uso
- EN 60601-1-2:2015
Apparecchi elettromedicali. Parte 1-2: Requisiti generali per la sicurezza di base e le caratteristiche di prestazioni essenziali. Regola collaterale: disturbi elettromagnetici. Requisiti e prove.

SISTEMA DI SICUREZZA

Tutti i lettini elettrici per trattamenti possono essere dotati, come opzione, di un sistema di sicurezza integrato conforme alla norma tedesca dell'Istituto federale per i medicinali e i dispositivi medici (BfArM), (RFG).

La regolazione elettrica dell'altezza dei nostri lettini si attiva solo dopo una "tripla pressione in rapida successione" della barra perimetrale o dell'interruttore a pedale, se disponibile, per evitare regolazioni involontarie o non autorizzate.

Una volta completata la regolazione dell'altezza, è possibile effettuare una correzione entro 5 secondi prima che il lettino si spenga automaticamente. Se l'interruzione dura più di 5 secondi, per attivarla è necessario premere nuovamente tre volte.

USO CORRETTO DEL PRODOTTO

Questo lettino è stato progettato per essere utilizzato in ambienti clinici, estetici e riabilitativi, tra cui cliniche, centri di fisioterapia, case di cura e studi medici.

Questo lettino ha lo scopo di supportare gli utilizzatori durante il trattamento e non deve essere adoperato per il trasporto di pazienti.

Non apportare modifiche al lettino senza l'autorizzazione di DDUUEETT Europe, SL.

Si prega di tener presente che qualsiasi uso improprio o modifica del lettino invalida la garanzia.

Controindicazioni: Non ancora scoperte.

PRECAUZIONI E INDICAZIONI DI SICUREZZA

DDUUEETT Europe, SL non è responsabile per alcun danno materiale o personale dovuto ad un uso improprio o errato di questo lettino per scopi diversi da quelli descritti nella sezione precedente, "USO CORRETTO DEL PRODOTTO".

Verificare il buono stato del lettino prima di utilizzarlo per la prima volta e periodicamente come indicato nella sezione "MANUTENZIONE".

Non utilizzare il lettino all'aperto o in qualsiasi luogo in cui possa essere influenzato da umidità o condizioni meteorologiche avverse.

Le condizioni ideali per l'uso sono una temperatura compresa tra 5-40°C, un'umidità relativa compresa tra 30-75% e una pressione atmosferica compresa tra 860-1060 hPa.

Non utilizzare il lettino in ambienti in cui altri dispositivi potrebbero emettere radiazioni elettromagnetiche. Queste radiazioni potrebbero compromettere il corretto funzionamento del lettino.

Questo lettino può generare energia elettromagnetica che può interferire con altri dispositivi elettronici vicini.

Il lettino deve essere tenuto fuori dalla portata dei bambini quando non c'è la supervisione di un adulto.

Il lettino è progettato per il funzionamento a intervalli discontinui, quindi il tempo di funzionamento continuo del motore non deve mai superare i 2 minuti. In tal caso, potrebbero verificarsi danni a causa del surriscaldamento del sistema elettronico.

Utilizzare sempre accessori e ricambi originali forniti dal proprio rivenditore.

Coprire sempre il lettino con un asciugamano, carta usa e getta o una fodera e cambiarla per ogni utilizzatore, garantendo così una corretta igiene e allungando la vita utile del rivestimento.

Collegare il lettore solo a una presa correttamente installata. La tensione di rete locale deve corrispondere ai dati tecnici del dispositivo.

La presa di corrente deve essere accessibile nel caso in cui il lettino debba essere scollegato rapidamente in qualsiasi momento.

Staccare sempre la spina e non il cavo di rete.

Scollegare il lettino dall'alimentazione elettrica prima di iniziare la pulizia o qualsiasi tipo di manutenzione.

Se il cavo di alimentazione è difettoso, scollegare immediatamente il lettino e informare il proprio rivenditore o un tecnico specializzato.

Posizionare il cavo di alimentazione correttamente in modo che non possa essere calpestato.

Scollegare il cavo di alimentazione dalla rete se il lettino non verrà utilizzato per un lungo periodo di tempo.

Se si rilevano anomalie nel funzionamento del lettino, consultare il proprio rivenditore o un tecnico specializzato.

Non manipolare mai alcun componente elettrico né aprire o riparare alcun componente del lettino.

Solo il tuo rivenditore o un tecnico specializzato dovrebbero riparare il lettino.

Non toccare mai il lettino o il cavo di alimentazione con le mani bagnate.

Non mettere mai le mani o qualsiasi altra parte del corpo in alcun foro o spazio vuoto sul lettino mentre è in funzione.

Assicurarsi che non ci siano oggetti nello spazio sotto il lettino che potrebbero causare urti o intrappolamenti durante il movimento dello stesso.

Assicurarsi che i piedi non poggino sulla barra perimetrale durante il trattamento e soprattutto quando si è seduti vicino al tavolo. Ciò potrebbe creare una situazione pericolosa in cui la gamba è intrappolata tra la sezione e la barra perimetrale.

Tenere in considerazione la distribuzione del peso sul lettino durante il lavoro. Il peso deve essere distribuito lungo il lettino senza concentrarsi sulle sue estremità per mantenere la corretta stabilità dello stesso.

Non ci si dovrebbe sedere sulle sezioni testa e piedi. In caso contrario, c'è il pericolo di ribaltarsi.

INSTALLAZIONE

Collocare il prodotto in una posizione adeguata, in base alla disposizione generale, all'illuminazione diurna o artificiale e alle condizioni di funzionamento del salone o della casa. Conservarlo in un ambiente pulito, asciutto e fresco.

Aprire la confezione per verificare se il prodotto è integro e se gli accessori o i ricambi sono completi. In caso di problemi, contattare il distributore o noi. Collocare il prodotto nella posizione corretta. Si prega di notare che non è necessario installare viti supplementari sul pavimento per fissare il letto, poiché il design originale ha preso in considerazione la stabilità.

Tuttavia, si prega di assicurarsi che il prodotto sia posizionato su un terreno solido e piatto, in modo da evitare qualsiasi incidente. Se il prodotto ruota o si inclina a causa di un terreno accidentato, regolare i quattro piedini in plastica (M10) e i dadi (M10) manualmente o con una chiave esagonale aperta, fissati sul pannello inferiore, in modo da garantire la stabilità del prodotto.

Collegare correttamente la spina del prodotto all'alimentazione. Il tavolo è dotato di un cavo di alimentazione a tre fili e deve essere collegato a una presa con messa a terra installata correttamente. Questo collegamento è essenziale per evitare rischi elettrici e per garantire un funzionamento corretto.

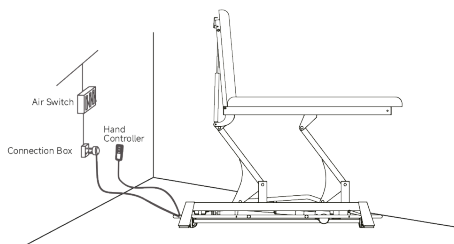

Posizionare il portarotolo nella posizione indicata nella figura seguente. inserendolo nei due fori della struttura di lettino.

COLLOCAZIONE SUL POSTO DI LAVORO

Per un uso corretto, il lettino deve essere posizionato su un terreno piano e stabile. Non sono necessari ancoraggi al pavimento.

Se dovete spostare il lettino, tenetelo per la base e non per l'imbottitura o i cuscini. Il lettino è dotato di 4 ruote per facilitarne lo spostamento nel luogo in cui verrà utilizzato.

Una volta posizionato correttamente, il lettino è dotato di un sistema di immobilizzazione regolabile che ne impedisce il movimento durante l'utilizzo.

Per attivare o disattivare questo sistema, è necessario premere una delle due leve con il piede, come mostrato nelle figure seguenti.

- Figura 1: Lettino in posizione di lavoro

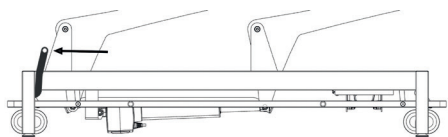

- Figura 2: Lettino in posizione per il movimento

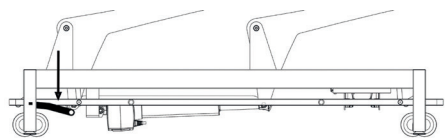

FUNZIONAMENTO

L'azionamento può avvenire tramite comando, pedale o barra perimetrale.

Funzioni motorizzate per barra perimetrale

- Sollevamento/abbassamento generale del lettino
 - Utilizzare la pulsantiera o il comando a pedale integrato (a seconda del modello). Tenere premuto il pulsante corrispondente fino a raggiungere la posizione desiderata.
 - Non superare i 2 minuti di funzionamento continuo. Attendere almeno 18 minuti prima di azionare nuovamente il motore.

1. Standard Configuration (mod. 2211)
(Perimeter Controller)

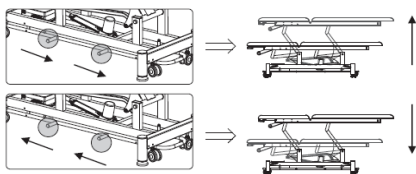
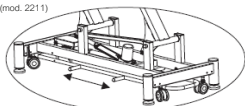

Funzioni manuali

- Inclinazione dello schienale del lettino
- Inclinazione del poggiatesta (a seconda del modello)

Vedi pagina 24.

CARATTERISTICHE DEL PRODOTTO

A partire da pagina 24, troverete informazioni dettagliate: progetto del lettino, misure e possibili angoli di movimento di ogni sezione.

LEGENDA DEI SIMBOLI E DELLE INFORMAZIONI SULL'ETICHETTA DEL PRODOTTO:

- **MODEL**: identificazione del prodotto.
- **CE**: CE Marcatura di conformità.
- **SN**: Numero di serie univoco identificativo del prodotto.
- **W**: Data di fabbricazione.
- **INPUT**: Valori necessari della rete di alimentazione elettrica.
- **ON: 2 min / OFF: 18 min**: Indica il funzionamento discontinuo del dispositivo secondo la IEC/EN 60601-1, che indica che non devono essere superati i 2 minuti di funzionamento continuo del motore o dei motori.
- **Icona di un libro**: Consultare le istruzioni per l'uso o il manuale utente.
- **Icona di una persona**: Classificazione di sicurezza elettrica - Tipo B.
- **IPX4**: Protezione contro spruzzi d'acqua o liquidi.
- **Icona di una fabbrica**: Identificazione del costruttore.
- **EC REP**: Rappresentante autorizzato nell'UE.
- **Icona di un globo**: Importatore.
- **MD**: Dispositivo medico.
- **UDI**: codice unico associato a un dispositivo medico.
- **Icona di un rifiuto**: Il prodotto non deve essere smaltito come rifiuto indifferenziato.

SOLUZIONE DEI PROBLEMI

Se durante la vita del lettino si rilevano malfunzionamenti o si necessita di una riparazione, contattare il proprio rivenditore e non utilizzarlo fino a diagnosi o riparazione favorevoli.

MANUTENZIONE

Effettuare un'ispezione visiva almeno una volta al mese per verificare il buono stato generale del lettino. Inoltre, è necessario effettuare quanto segue:

- Verificare la corretta regolazione delle diverse sezioni.
- Verificare il corretto funzionamento dei motori e dei loro movimenti.
- Controllare e pulire i pistoni del gas.

- Controllare e serrare la bulloneria (se necessario).
- Ingrassare i componenti con attrito.
- Verificare il buono stato del cablaggio elettrico e della presa.
- Controllare il meccanismo di azionamento delle ruote.

VITA UTILE DEL LETTINO

La vita utile del lettino è di 8 anni. Tuttavia, questo periodo può essere esteso per periodi di 2 anni, secondo la valutazione effettuata da un distributore autorizzato o da DDUUEETT Europe, SL.

RICICLAGGIO

Distruggi e smaltisci questo prodotto in modo sicuro seguendo le raccomandazioni della tua comunità per lo smaltimento di prodotti elettronici. Sii consapevole delle preoccupazioni ambientali e non smaltire mai motori o parti elettriche nei rifiuti comunali. Se sospetti che il prodotto possa essere contaminato biologicamente, usa le procedure di smaltimento della tua comunità.

GARANZIA

DDUUEETT Europe, SL garantisce i prodotti per difetti di fabbricazione per 2 anni dalla data della fattura.

Qualsiasi garanzia verrà considerata nulla se non vengono osservate le istruzioni d'uso e manutenzione, se vengono apportate modifiche ai prodotti, se sono state sostituite parti o se sono stati utilizzati materiali che non soddisfano le specifiche dei prodotti originali del produttore.

PULIZIA E DISINFEZIONE

Prima di pulire il lettino, scollegarlo dalla rete.

Pulire il lettino dopo ogni utilizzo.

Spolverare il lettino con un panno morbido e asciutto.

Per pulire il rivestimento, applicare una soluzione di acqua calda e un detergente delicato (ad esempio, sapone neutro) con un panno morbido ben strizzato.

Disinfettare l'imbottitura e altre superfici con un battericida adatto a tale scopo.

Applicare il disinfettante su un panno morbido, mai direttamente sul lettino.

Non utilizzare mai una miscela di disinfettanti o una miscela di disinfettante e sapone.

Evitare l'accumulo di umidità sulle parti mobili della struttura metallica, in quanto potrebbero arrugginire.

Poiché non sappiamo quale disinfettante verrà utilizzato, non possiamo garantire che non causerà danni al rivestimento. Leggere attentamente le istruzioni e le avvertenze per l'uso del prodotto disinfettante prima dell'acquisto o dell'uso.

CONTATTI

Importatore:



DDUUEETT Europe, SL
Font de la Ventaïola, 1-3 Nau 3
08670, Navàs
Barcelona, España
info@dduueett.com
0034 93 737 81 02

Rappresentante legale europeo:



Lotus NL B.V.
Koningin Julianaplein 10, 1e Verd
2595AA, The Hague, Netherlands
0031644168999 E-mail: peter@lotusnl.com

Produttore:



SILVERFOX CORPORATION LIMITED
No. 18, 1st TongLe Road, TangXia Town,
PengJiang District, JiangMen City,
GuangDong Province, P.R. China

PRÄAMBEL

Wir von DDUUEETT Europe, SL, danken für Ihr Vertrauen beim Kauf dieses Produktes. Machen Sie sich bitte mit dieser Anleitung vertraut. Sie gewährleistet Ihnen eine sichere und langjährige Nutzung der Behandlungsliege.

Wenn Sie Zweifel an der Verwendung oder dem Betrieb haben, wenden Sie sich an Ihren Händler.

Lesen Sie die gesamte Bedienungsanleitung aufmerksam durch, bevor Sie die Liege verwenden. Beachten Sie die Warnungen in diesem Handbuch.

Bewahren Sie diese Bedienungsanleitung sorgfältig auf und stellen Sie diese allen Nutzern während der Nutzungsdauer der Liege zur Verfügung, da sie ein wesentlicher Bestandteil des Produktes darstellt.

Einige Komponenten der Liege können von den Bild abweichen, die in Katalogen, im Internet, in Handelsbroschüren oder in anderen Veröffentlichungen dargestellt werden.

Um Verbesserungen an der Liege vorzunehmen, behält sich der Hersteller das Recht vor, deren Eigenschaften oder Komponenten ohne vorherige Ankündigung zu ändern.

Wenn während der Nutzungsdauer dieser Liege ein Unfall auftritt, der zu schweren Verletzungen des Benutzers führt oder hätte führen können, muss DDUUEETT Europe, SL unverzüglich informiert werden.

LIEFERUMFANG

Elektrische Behandlungsliege: 1 Einheit

Manuelle Steuerung: 1 Stück (mod. 2211-304)

Netzkabel: 1 Stk.

Gebrauchsanweisung: 1 St.

Papier-Rollenhalter: 1 Stk.

VORSCHRIFTEN UND PRODUKTSTANDARDS

Diese Liege entspricht der europäischen Verordnung über Medizinprodukte (EU) 2017/745 und den folgenden Normen:

- EN 60601-1:2006/A2:2021
Elektromedizinische Ausrüstung. Teil 1: Allgemeine Anforderungen an die grundlegende Sicherheit und die wesentliche Leistung.
- EN 60601-1-6:2010/A2:2021
Elektromedizinische Ausrüstung. Teil 1-6: Allgemeine Anforderungen an die grundlegende Sicherheit und die wesentliche Leistung. Nebenorm: Verwendungseignung.
- EN 60601-1-2:2015
Elektromedizinische Ausrüstung. Teil 1-2: Allgemeine Anforderungen an grundlegende Sicherheits- und wesentliche Leistungsmerkmale. Kollateralregel: Elektromagnetische Störungen. Anforderungen und Prüfungen.

SICHERHEITSSYSTEM

Alle elektrischen Behandlungsliegen von können optional mit dem integrierten Sicherheitssystem ausgestattet werden, um der deutschen Norm des Bundesinstituts für Arzneimittel und Medizinprodukte (BfArM), (BRD) zu entsprechen. Funktion des integrierten Sicherheitssystems.

Die elektrische Höhenverstellung unserer Liegen wird erst nach dreimaligem kurzen Drücken des Begrenzungsschalters oder, falls vorhanden, des Fußschalters aktiviert, um ein ungewolltes oder unbefugtes Verstellen zu verhindern.

Ist die Höhenverstellung abgeschlossen, kann innerhalb von 5 Sekunden eine Korrektur vorgenommen werden, bevor sich die Liege automatisch abschaltet. Dauert die Unterbrechung länger als 5 Sekunden, muss der Schalter zur Aktivierung erneut dreimal gedrückt werden.

RICHTIGE VERWENDUNG DES PRODUKTES

Diese Liege wurde für den Einsatz in klinischen, ästhetischen und rehabilitativen Umgebungen entwickelt, darunter Kliniken, Physiotherapiezentren, Pflegeheime und Arztpraxen.

Diese Liege soll den Benutzer während ihrer Behandlung unterstützen und darf nicht zum Transport von Patienten verwendet werden.

Nehmen Sie ohne Genehmigung von DDUUEETT Europe, SL keine Veränderungen oder Umbauten an der Liege vor.

Bitte beachten Sie, dass jeglicher Missbrauch oder eigenständige Veränderungen an der Liege zum Erlöschen der Gewährleistung führen.

Kontraindikationen: Noch nicht entdeckt.

VORSICHTSMASSNAHMEN UND SICHERHEITSHINWEISE

DDUUEETT Europe, SL haftet nicht für materielle oder persönliche Schäden, die durch Missbrauch oder falsche Verwendung dieser Liege für andere als die im vorherigen Abschnitt „RICHTIGE VERWENDUNG DES PRODUKTES“ beschriebenen Zwecke entstehen.

Überprüfen Sie den ordnungsgemäßen Zustand der Liege, bevor Sie sie zum ersten Mal verwenden, wie im Abschnitt „WARTUNG“ angegeben.

Verwenden Sie die Liege nicht im Freien oder an Orten, an denen sie durch Feuchtigkeit oder schlechtes Wetter beeinträchtigt werden kann.

Die idealen Einsatzbedingungen sind eine Temperatur zwischen 5 und 40 °C, eine relative Luftfeuchtigkeit zwischen 30 und 75 % und ein Luftdruck zwischen 860 und 1060 hPa.

Verwenden Sie die Liege nicht in Umgebungen, in denen andere Geräte möglicherweise elektromagnetische Strahlungen abgeben. Diese Strahlung kann die korrekte Funktion der Liege

beeinträchtigen.

Diese Liege kann elektromagnetische Energie erzeugen, die andere, in der Nähe befindliche elektronischen Geräte stören kann.

Die Liege sollte außerhalb der Reichweite von Kindern aufbewahrt werden, wenn keine Aufsicht durch Erwachsene sicher gestellt ist..

Die Liege ist für einen diskontinuierlichen Intervallbetrieb ausgelegt, daher sollte die Dauerlaufzeit des Motors zwei (2) Minuten niemals überschreiten. In diesem Fall können Schäden durch Überhitzung der Elektronik auftreten.

Verwenden Sie immer Originalzubehör und Ersatzteile, die Sie von Ihrem Händler erhalten.

Decken Sie die Liege immer mit einem Handtuch, Einwegpapier oder einer Abdeckung ab und wechseln Sie sie für jeden Benutzer, um die richtige Hygiene zu gewährleisten und die Lebensdauer der Polsterung zu verlängern.

Schließen Sie die Liege nur an eine ordnungsgemäß installierte und geerdete Steckdose an. Die lokale Netzspannung muss den technischen Daten des Gerätes entsprechen.

Die Steckdose sollte frei zugänglich sein, falls die Liege zu einem bestimmten Zeitpunkt schnell vom Stromnetz getrennt werden muss.

Ziehen Sie immer am Stecker und nicht am Netzkabel. Ziehen Sie den Netzstecker aus der Steckdose, bevor Sie mit der Reinigung oder Wartung beginnen.

Wenn das Stromversorgungskabel defekt ist, trennen Sie sofort die Liege ab und informieren Sie Ihren Händler oder einen spezialisierten Techniker.

Achten Sie darauf, dass keine Stolperstelle durch das Kabel entsteht.

Ziehen Sie das Netzkabel vom Stromnetz ab, wenn die Liege längere Zeit nicht benutzt wird.

Wenn Sie eine Störung im Betrieb der Liege feststellen, wenden Sie sich an Ihren Händler oder einen spezialisierten Techniker.

Nehmen Sie niemals eigenständig Änderungen an den elektrischen Komponenten vor und öffnen oder reparieren Sie niemals selbstständig Teile der Liege.

Nur Ihr Händler oder ein spezialisierter Techniker sollte die Liege reparieren.

Berühren Sie niemals die Liege oder das Netzkabel mit nassen Händen.

Legen Sie niemals Ihre Hände oder andere Körperteile in ein Loch oder eine Lücke auf der Liege, während diese in Betrieb ist.

Stellen Sie sicher, dass sich keine Gegenstände unterhalb der Liege befinden, die während der Bewegung der Liege Kollisionen oder Einklemmungen verursachen könnten.

Stellen Sie sicher, dass Ihre Füße während der Behandlung und insbesondere beim Sitzen in der Nähe der Liege nicht auf der Fußstange zur elektrischen Höhenverstellung abstellen. Dies kann zu einer gefährlichen Situation führen, in der Ihr Bein zwischen dem Abschnitt und der Begrenzungsstange eingeklemmt wird.

Berücksichtigen Sie bei der Arbeit die Gewichtsverteilung auf der Liege. Das Gewicht muss entlang der Liege verteilt werden, ohne sich auf die Enden zu konzentrieren, um die korrekte Stabilität der Liege zu gewährleisten.

Sie sollten nicht auf dem Kopf- und Fußteil sitzen. Wenn Sie dies tun, besteht die Gefahr eines Umkippens.

INSTALLATION

Stellen Sie das Produkt an einem geeigneten Ort auf, der dem Gesamtlayout, dem Tageslicht oder der künstlichen Beleuchtung und den Betriebsbedingungen des Salons oder des Hauses entspricht. Bewahren Sie es in einer sauberen, trockenen und kühlen Umgebung auf.

Öffnen Sie den Verpackungskarton, um zu prüfen, ob das Produkt intakt ist und ob das Zubehör oder die Ersatzteile vollständig sind. Wenden Sie sich an den Händler oder an uns, wenn es ein Problem gibt. Stellen Sie das Produkt an die richtige Stelle. Bitte beachten Sie, dass es nicht notwendig ist, zusätzliche Schrauben zur Befestigung des Bettes auf dem Boden zu installieren, da die Stabilität bei der ursprünglichen Konstruktion berücksichtigt wurde.

Stellen Sie sicher, dass das Produkt auf einer festen und ebenen Fläche steht, um Unfälle zu vermeiden. Wenn das Produkt aufgrund eines unebenen Bodens kippt oder schwankt, stellen Sie die vier Kunststofffüße (M10) und Muttern (M10) an der Grundplatte manuell oder mit einem Sechskantschlüssel fest, um die Stabilität des Produkts zu gewährleisten.

Schließen Sie den Netzstecker des Geräts ordnungsgemäß an das Stromnetz an. Der Tisch ist mit einem dreiadrigen Netzkabel ausgestattet und muss an eine Steckdose angeschlossen werden. Dieser Anschluss ist wichtig, um elektrische Gefahren zu vermeiden und einen ordnungsgemäßen Betrieb zu gewährleisten.

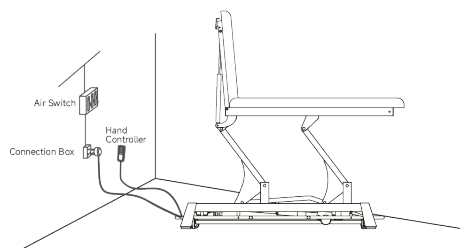

Bringen Sie den Rollenhalter in der in der Abbildung unten gezeigten Position an und stecken Sie ihn in die beiden Löcher im Liegegestell.

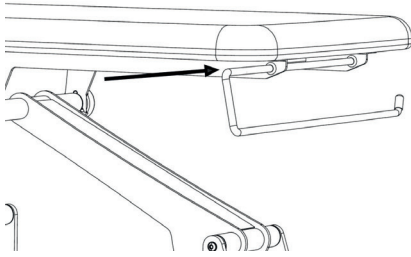

PLATZIERUNG AM ARBEITSPLATZ

Für einen ordnungsgemäßen Gebrauch muss die Liege auf einem ebenen, stabilen Untergrund aufgestellt werden. Bodenverankerungen sind nicht erforderlich.

Wenn Sie die Liege bewegen müssen, halten Sie sie an der Basis fest, niemals an der Polsterung oder an den Kissen. Die Liege ist mit 4 Rädern ausgestattet, um die Bewegung an den Ort zu erleichtern, an dem sie verwendet wird.

Sobald die Liege richtig positioniert ist, verfügt sie über ein einstellbares Immobilisierungssystem, das verhindert, dass sie sich während des Gebrauchs bewegt.

Um dieses System zu aktivieren oder zu deaktivieren, müssen Sie einen der beiden Hebel mit dem Fuß drücken, wie in den folgenden Abbildungen gezeigt.

- Abbildung 1: Liege in der Arbeitsposition

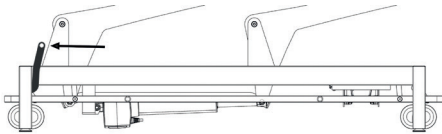

- Abbildung 2: Liege in der Position für Bewegung

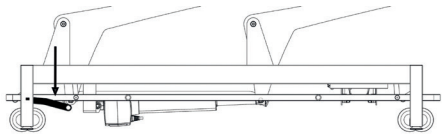

FUNKTIONSWEISE

Die Betätigung kann über eine Fernbedienung, einen Fußschalter oder eine Rundumschaltung erfolgen.

Motorische Funktionen für Randleiste

- Allgemeines Anheben/Absenken der Krankentrag
 - Verwenden Sie den Handschalter oder den integrierten Fußschalter (je nach Modell). Drücken und halten Sie die entsprechende Taste, bis die gewünschte Position erreicht ist.

- Betreiben Sie den Motor nicht länger als 2 Minuten ununterbrochen. Warten Sie mindestens 18 Minuten, bevor Sie den Motor erneut betätigen.

1. Standard Configuration (mod. 2211)
(Perimeter Controller)

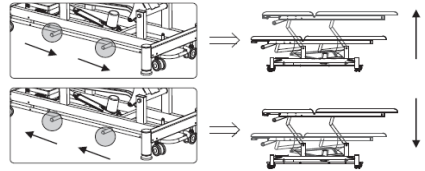
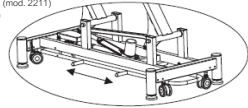

Manuelle Funktionen

- Neigung der Rückenlehne
- Neigung der Beinstütze (je nach Modell)

Siehe Seite 24.

EIGENSCHAFTEN DES PRODUKTES

Ab Seite 24 finden Sie ausführliche Informationen: Skizze, Abmessungen und mögliche Bewegungswinkel jedes Abschnitts.

LEGENDE ZU SYMBOLEN UND INFORMATIONEN AUF DEM PRODUKTETIKETT:

- **MODEL** : Produktidentifikation.
- **CE** : CE-Konformitätskennzeichen.
- **SN** : Eindeutige Seriennummer zur Identifizierung des Produktes.
- **W** : Herstellungsdatum.
- **INPUT** : Notwendige Werte des Stromversorgungsnetzes.
- **ON: 2 min / OFF: 18 min** : Zeigt einen unterbrochenen Betrieb des Geräts gemäß IEC / EN 60601-1 an, was darauf hinweist, dass 2 Minuten Dauerbetrieb des Motors oder der Motoren nicht überschritten werden dürfen.
- **Icon of a person reading a book** : Konsultieren Sie die Gebrauchsanweisung oder das Benutzerhandbuch.
- **Icon of a person with a lightning bolt** : Elektrische Sicherheitsklassifizierung - Typ B.
- **IPX4** : Schutz gegen Spritzwasser oder Flüssigkeiten.
- **Icon of a factory** : Angaben zum Hersteller.
- **EC REP** : Bevollmächtigter in der EU.



- : Importeur.



- : Medizinisches Gerät.



- : Eindeutiger Produktidentifikator.



- : Das Produkt darf nicht als unsortierter Abfall entsorgt werden.

PROBLEMLÖSUNG

Wenn Sie während der Lebensdauer der Liege eine Fehlfunktion feststellen oder eine Reparatur benötigen, wenden Sie sich an Ihren Händler und verwenden Sie die Liege erst nach einer günstigen Diagnose oder Reparatur.

WARTUNG

Führen Sie mindestens einmal im Monat eine Sichtprüfung durch, um den allgemeinen Zustand der Liege zu überprüfen. Darüber hinaus müssen Sie Folgendes tun:

- Überprüfen Sie die korrekte Einstellung der verschiedenen Abschnitte.
- Überprüfen Sie die ordnungsgemäße Funktion der Motoren und ihre Bewegungen.
- Überprüfen und reinigen Sie die Gasfedern.
- Überprüfen Sie die Schrauben und ziehen diese fest (falls erforderlich).
- Fetten Sie Teile mit Reibung ein.
- Überprüfen Sie den ordnungsgemäßen Zustand der elektrischen Verkabelung und der Steckdose.
- Überprüfen Sie das Radhebesystem.

NÜTZLICHES LEBEN DER LIEGE

Die Nutzungsdauer der Liege beträgt 8 Jahre. Diese Frist kann jedoch nach Einschätzung eines autorisierten Händlers oder von DDUUEETT Europe, SL um zwei Jahre verlängert werden.

RECYCLING

Entsorgen Sie dieses Produkt gemäß den Entsorgungsrichtlinien Ihrer Gemeinde. Bitte beachten Sie die Umwelt und entsorgen Sie Motoren oder elektrische Teile niemals im Hausmüll. Bei Verdacht auf biologische Kontamination befolgen Sie bitte die Entsorgungsrichtlinien Ihrer Gemeinde.

GARANTIE

DDUUEETT Europe, SL garantiert die Produkte für die Herstellungsfehler für 2 Jahre ab Rechnungsdatum.

Jegliche Garantie erlischt, wenn die Gebrauchs- und Wartungsanweisungen nicht beachtet wurden,

wenn Änderungen an den Produkten vorgenommen wurden, wenn Teile ausgetauscht wurden oder wenn Materialien verwendet wurden, die nicht den Spezifikationen der Produkte des Originalherstellers entsprechen.

REINIGUNG UND DESINFEKTION

Ziehen Sie vor dem Reinigen der Liege den Netzstecker aus der Steckdose.

Reinigen Sie die Liege nach jedem Gebrauch. Stauben Sie die Liege mit einem weichen, trockenen Tuch ab.

Verwenden Sie zum Reinigen der Polsterung eine Lösung aus warmem Wasser und einem milden Reinigungsmittel (z. B. neutrale Seife) mit einem gut ausgewaschenen weichen Tuch.

Desinfizieren Sie die Polsterung und andere Oberflächen mit einem geeigneten Bakterizid-Mittel für diesen Zweck.

Tragen Sie das Desinfektionsmittel auf ein weiches Tuch auf, niemals direkt auf die Liege.

Verwenden Sie niemals eine Mischung aus Desinfektionsmitteln oder eine Mischung aus Desinfektionsmittel und Seife.

Vermeiden Sie die Ansammlung von Feuchtigkeit auf den beweglichen Teilen der Metallstruktur, da diese rosten können.

Da wir nicht wissen, welches Desinfektionsmittel Sie ggf. verwenden, können wir nicht garantieren, dass es die Polsterung nicht beschädigt. Lesen Sie die Anweisungen und Warnungen zur Verwendung des Desinfektionsmittels sorgfältig durch, bevor Sie es kaufen oder verwenden.

KONTAKT

Importeur:



DDUUEETT Europe, SL
Font de la Ventaiola, 1-3 Nau 3
08670, Navàs
Barcelona, España
info@ddueett.com
0034 93 737 81 02

Europäischer gesetzlicher Vertreter:



Lotus NL B.V.
Koningin Julianaplein 10, 1e Verd
2595AA, The Hague, Netherlands
0031644168999 E-mail: peter@lotusnl.com

Hersteller:



SILVERFOX CORPORATION LIMITED
No. 18, 1st TongLe Road, TangXia Town,
PengJiang District, JiangMen City,
GuangDong Province, P.R. China

TITAN 301

UDI-DI 06973134778210

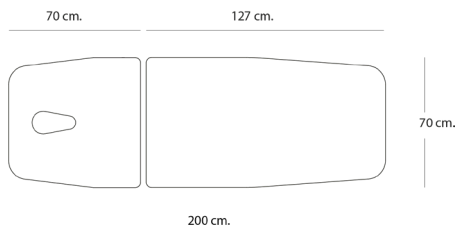

70 cm.

127 cm.

200 cm.

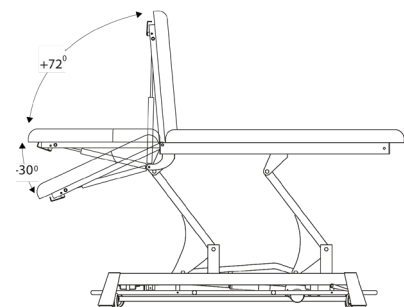

95 cm.

No. of sections / N° de secciones / Nombre de sections / N° di sezioni / Anzahl der Abschnitte **2**

Armrests / Apoyabrazos / Accoudoirs / Braccioli / Armauflage **✗**

No. of motors / N° de motores / Nbre de moteurs / N° di motori / Anzahl der Motoren 1 (height) / (Altura) / (hauteur) / (altezza) / (höhe)

Height adjustment / Ajuste de la altura / Réglage de la hauteur / Regolazione dell'altezza / Höheneinstellung
Peripheral foot bar / Barra de control perimetral / Barre de périmètre / Barra perimetrale / Rahmenfußschaltung



79,50 kg



200 kg



5,5 cm
40 kg/m³

Upholstery / Tapizado / Revêtement / Imbottitura / Polstermaterial
MED PVC

TITAN 304

UDI-DI 06973134778241

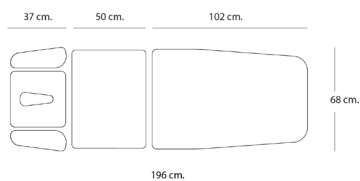

68 cm.

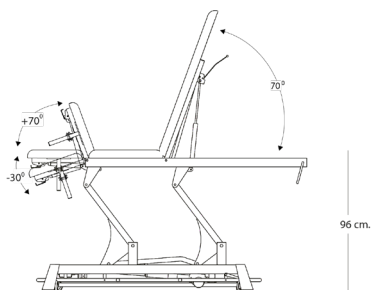

96 cm.

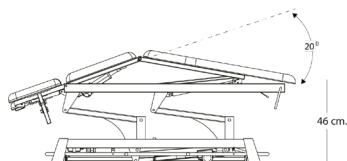

46 cm.

No. of sections / N° de secciones / Nombre de sections / N° di sezioni / Anzahl der Abschnitte **5**

Armrests / Apoyabrazos / Accoudoirs / Braccioli / Armauflage **✗**

No. of motors / N° de motores / Nbre de moteurs / N° di motori / Anzahl der Motoren 2 (height) / (Altura) / (hauteur) / (altezza) / (höhe)

Height adjustment / Ajuste de la altura / Réglage de la hauteur / Regolazione dell'altezza / Höheneinstellung
Peripheral foot bar / Barra de control perimetral / Barre de périmètre / Barra perimetrale / Rahmenfußschaltung



97,55 kg



200 kg





5,5 cm
40 kg/m³

Upholstery / Tapizado / Revêtement / Imbottitura / Polstermaterial
MED PVC

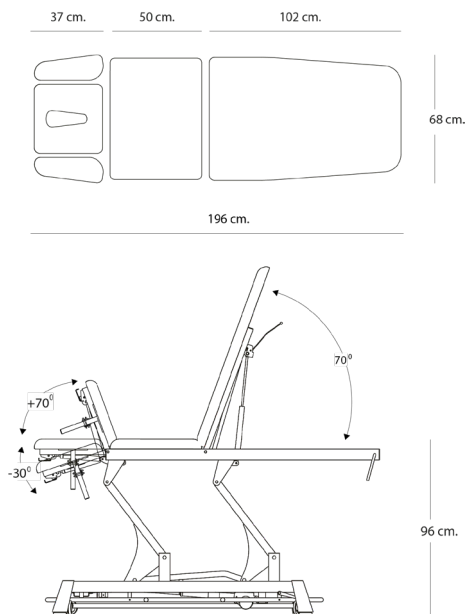

TITAN 304F

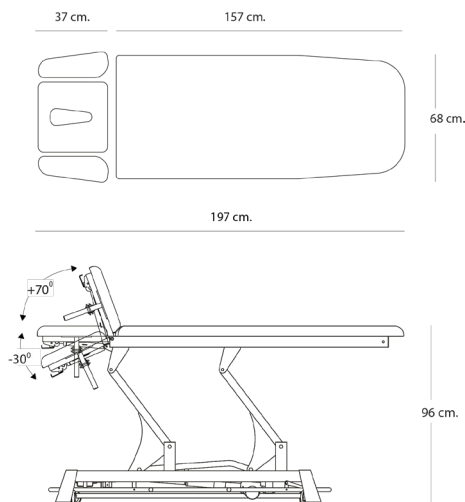

UDI-DI 06973134778258	
No. of sections / N° de secciones / Nombre de sections / N° di sezioni / Anzahl der Abschnitte	5
Armrests / Apoyabrazos / Accoudoirs / Braccioli / Armauflage	✗
No. of motors / N° de motores / Nbre de moteurs / N° di motori / Anzahl der Motoren	1 (height) / (Altura) / (hauteur) / (altezza) / (höhe)
Height adjustment / Ajuste de la altura / Réglage de la hauteur / Regolazione dell'altezza / Höheneinstellung	Peripheral foot bar / Barra de control perimetral / Barre de périmètre / Barra perimetrale / Rahmenfußschaltung
	72 kg
	200 kg
	5,5 cm 40 kg/m ³
Upholstery / Tapizado / Revêtement / Imbottitura / Polstermaterial	MED PVC

TITAN 308



UDI-DI 06973134778265	
No. of sections / N° de secciones / Nombre de sections / N° di sezioni / Anzahl der Abschnitte	4
Armrests / Apoyabrazos / Accoudoirs / Braccioli / Armauflage	✗
No. of motors / N° de motores / Nbre de moteurs / N° di motori / Anzahl der Motoren	1 (height) / (Altura) / (hauteur) / (altezza) / (höhe)
Height adjustment / Ajuste de la altura / Réglage de la hauteur / Regolazione dell'altezza / Höheneinstellung	Peripheral foot bar / Barra de control perimetral / Barre de périmètre / Barra perimetrale / Rahmenfußschaltung
	75,50 kg
	200 kg
	5,5 cm 40 kg/m ³
Upholstery / Tapizado / Revêtement / Imbottitura / Polstermaterial	MED PVC



DDUUEETT®

Font de la Ventaiola, 1-3 · NAU 3 BIS
08670 Navàs · Barcelona
T +34 937378102
www.ddueett.com